

高温反応実験・SOFC・バイオマス・ガス化炉・高温炉 実験アイテムをサポート

高温固定層反応器・バイオマスガス化炉 試料管

バイオマス実験炉のサイズに応じてオーダーメイドします

ストレート縦型炉用

Uターンφ20試料管：SUS316製

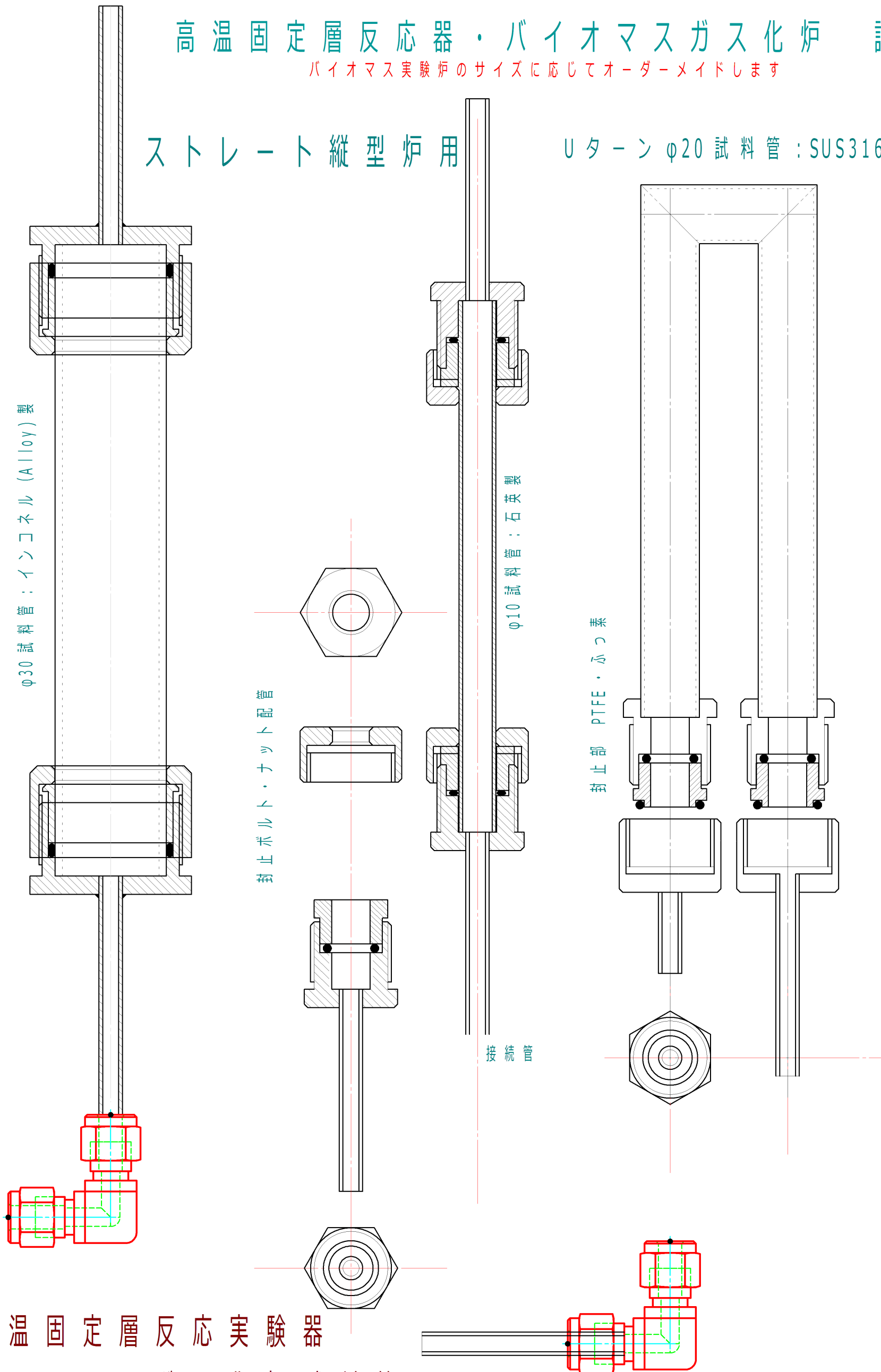

高温固定層反応実験器
バイオマスガス化炉試料管アイテム

材質：SUS、インコネル (Alloy)、石英QZ、アルミナ、PTFE等各種素材

高温反応実験・SOFC・バイオマス・ガス化炉・高温炉 実験アイテムをサポート

高温固定層反応器・バイオマスガス化炉 試料管

バイオマス実験炉のサイズに応じてオーダーメイドします

ストレート縦型炉用



φ30 試料管：インコネル (Alloy) 製



封止部
ボルト・ナット配管

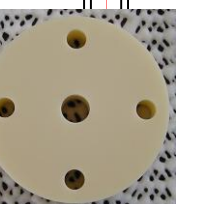
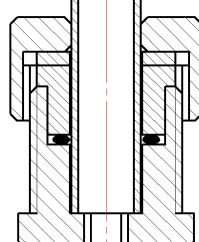
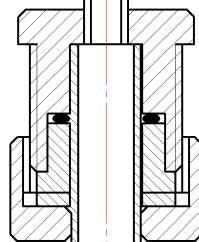
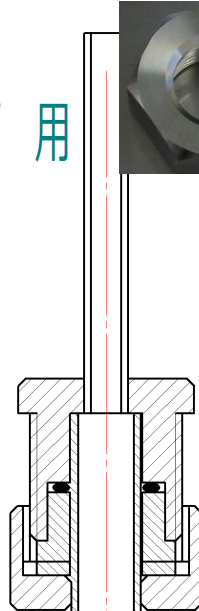
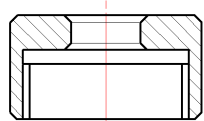

接続管

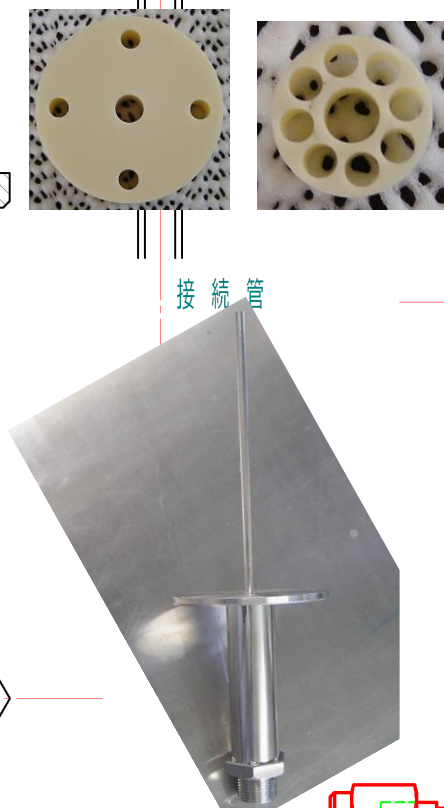

φ10 試料管：石英製



封止部 PTFE・ふっ素

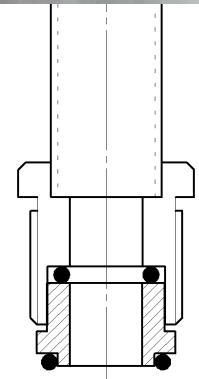
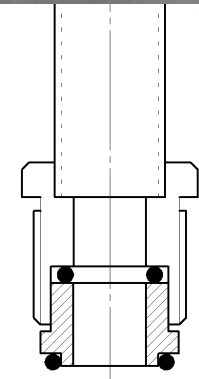

高温固定層反応実験器 バイオマスガス化炉試料管アイテム

材質：SUS、インコネル (Alloy)、石英QZ、アルミナ、PTFE等各種素材